

DYMO[®]



Instrukcja użytkownika

Rhino[™]

4200

Copyright

© 2011 Sanford, L.P. Wszelkie prawa zastrzeżone.

Żadna część tego dokumentu lub oprogramowania nie może być reprodukowana bądź przesyłana w jakiegokolwiek formie lub w jakikolwiek sposób ani tłumaczona na inny język bez uprzedniej pisemnej zgody firmy Sanford, L.P.

Znaki towarowe

DYMO i RHINO są zastrzeżonymi znakami towarowymi w Stanach Zjednoczonych i innych krajach. Wszystkie inne znaki towarowe są własnością ich odpowiednich właścicieli.

Spis treści

Informacje ogólne o drukarce	6
Rejestracja gwarancyjna	6
Rozpoczęcie pracy	6
Podłączanie zasilania	6
Instalowanie baterii	6
Podłączanie opcjonalnego akumulatora	6
Instalacja opcjonalnego akumulatora	7
Usuwanie opcjonalnego akumulatora	7
Ładowanie akumulatora	7
Wkładanie i wyjmowanie kasety z etykietami	7
Ustawianie szerokości etykiety	7
Wybór języka	8
Wybór jednostki miary	8
Zapoznanie się z drukarką	8
Zasilanie	8
Wyświetlacz LCD	8
Podświetlenie ekranu	8
Regulacja kontrastu wyświetlania	9
Pasek tytułowy	9
Tryb CAPS	9
Klawisz ALT	9
Klawisz Esc	9
Przyciski nawigacji	9
Klawisz Backspace (cofania)	9
Klawisz Clear (kasowania)	9
Klawisz odcinania	9
Klawisze skrótów	9
Praca z etykietami	9
Tworzenie etykiety	10
Dodawanie etykiety	10
Usuwanie etykiety	10
Drukowanie etykiet	10
Formatowanie etykiety	10
Zmiana wielkości tekstu	10
Zmiana stylu tekstu	10
Obracanie tekstu	11
Wyrównywanie tekstu	11
Tworzenie etykiet wielowierszowych	11
Stosowanie znaków międzynarodowych	11
Tworzenie etykiet do zastosowań przemysłowych	11
Tworzenie etykiet o ustalonej długości	11
Tworzenie etykiet dla przewodów/kabli	11
Tworzenie etykiet flagowych	12
Tworzenie etykiet wyłącznika	12
Tworzenie etykiet modułowych	12
Zmiana typu etykiety	13
Stosowanie kodów kreskowych	13
Dodawanie kodu kreskowego	13
Edycja kodu kreskowego	13
Usuwanie kodu kreskowego	13
Stosowanie niestandardowych ustawień	13
Ustawianie niestandardowych ustawień	13
Zmiana niestandardowych ustawień	14
Wyłączanie niestandardowych ustawień	14
Tworzenie serii etykiet	14
Korzystanie z biblioteki	14
Używanie symboli	14
Wprowadzanie symboli	14
Używanie terminów	15
Dodawanie terminów do biblioteki	15

Wstawianie terminów na etykiety	15
Usuwanie terminu z biblioteki	15
Używanie Moich etykiet	15
Zapisywanie etykiet	15
Przywoływanie etykiet	15
Usuwanie etykiet	15
Używanie klawisza Ulubione	15
Dodawanie pozycji do listy Ulubionych	16
Wstawianie pozycji z listy Ulubione	16
Usuwanie pozycji z listy Ulubione	16
Opcje drukowania	16
Drukowanie wielu kopii	16
Ustawianie kolejności kopii	16
Drukowanie linii separatora pomiędzy komórkami	16
Przerwy w drukowaniu pomiędzy etykietami	17
Przesuwanie etykiety	17
Regulacja kontrastu wydruku	17
Czyszczenie drukarki	17
Symbole	18
Strzałki i nawiasy	18
Niebezpieczeństwo i ostrzeżenie	18
Pro AV i Security	18
Liczby	18
Waluty	18
Elektryczne	18
Terminy	19
Audio	19
Wideo	19
Bezpieczeństwo	19
Rozwiązywanie problemów	20

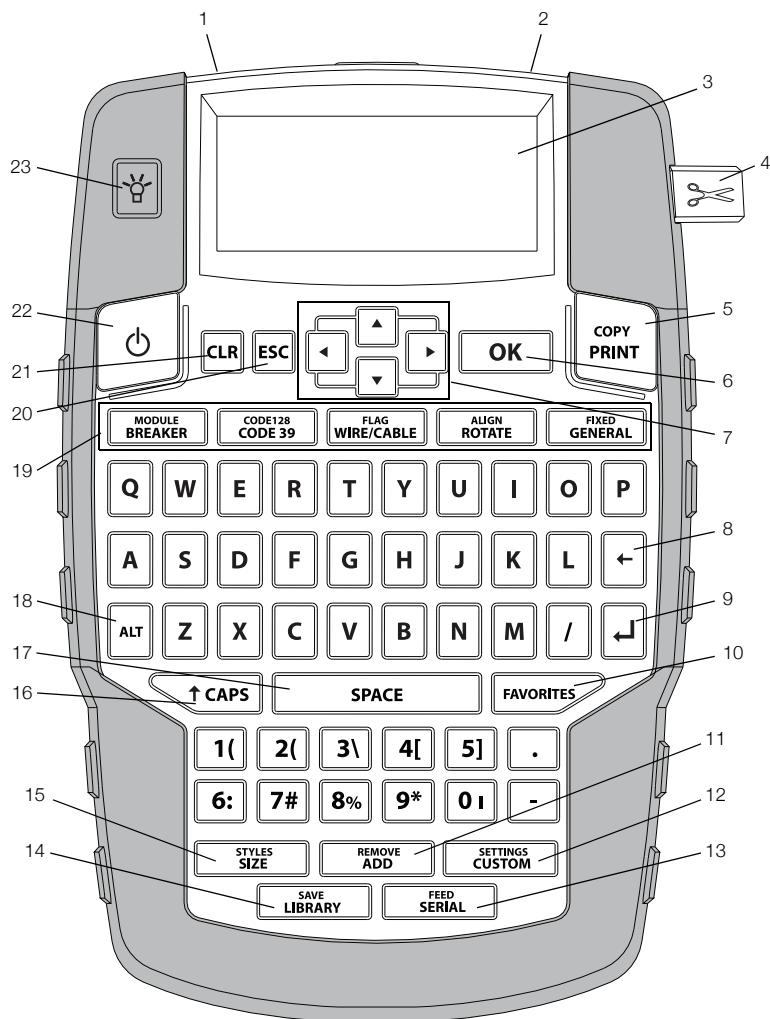

Rysunek 1 Drukarka etykiet RHINO 4200

- | | | |
|--------------------------------------|-------------------------------------|--------------------------------|
| 1 Złącze zasilania | 9 Powrót | 17 Spacja |
| 2 Szczelina wyjściowa etykiet | 10 Ulubione | 18 Alt |
| 3 Wyświetlacz LCD | 11 Dodaj/Usuń | 19 Klawisze skrótów |
| 4 Klawisz odcinania | 12 Niestandardowe/Ustawienia | 20 Przycisk Esc |
| 5 Drukuj | 13 Seria/Przesuń | 21 Usuń |
| 6 OK | 14 Biblioteka/Zapisz | 22 Zasilanie |
| 7 Nawigacja | 15 Rozmiar/Style | 23 Podświetlenie ekranu |
| 8 Przycisk Backspace | 16 Duże/ małe litery | |

Informacje ogólne o drukarce

Nowo zakupiona przenośna drukarka etykiet RHINO 4200 umożliwia tworzenie szerokiego asortymentu etykiet samoprzylepnych o wysokiej jakości. Etykiety można drukować w wielu dostępnych rozmiarach i stylach. Drukarka wykorzystuje kasety RHINO Industrial z etykietami o szerokościach 6 mm (1/4"), 9 mm (3/8"), 12 mm (1/2") lub 19 mm (3/4"). Kasety RHINO z etykietami są również dostępne w szerokiej gamie materiałów, takich jak elastyczny nylon, trwałe poliester, winyl, materiał nieprzylepny lub rurki termokurczliwe. Informacje na temat pełnego asortymentu etykiet i akcesoriów dla drukarki można znaleźć na stronie internetowej www.dymo.com.

Rejestracja gwarancyjna

Zarejestruj swoją drukarkę etykiet na stronie internetowej www.dymo.com/register. W trakcie procesu rejestracji niezbędny będzie numer seryjny, który znajduje się wewnątrz komory na baterie.

Rozpoczęcie pracy

Przed pierwszym uruchomieniem drukarki należy zapoznać się z poniższymi instrukcjami.

Podłączanie zasilania

Drukarka może być zasilana za pomocą baterii lub z sieci. Informacje dotyczące zakupu opcjonalnego akumulatora lub zasilacza sieciowego można znaleźć na stronie internetowej www.dymo.com.

 Aby zapewnić optymalne zasilanie, należy używać opcjonalnego akumulatora litowo-jonowego lub zasilacza sieciowego.

Aby oszczędzać energię, drukarka automatycznie przechodzi w tryb czuwania po dwóch minutach bezczynności, a po pięciu minutach bezczynności automatycznie się wyłącza.

Instalowanie baterii

Drukarka jest zasilana sześcioma bateriami alkalicznymi AA.

Aby zainstalować baterie

- 1 Naciśnij kciukiem zatrzask znajdujący się w tylnej części drukarki, aby zdjąć osłonę komory akumulatora. Patrz Rys. 2.

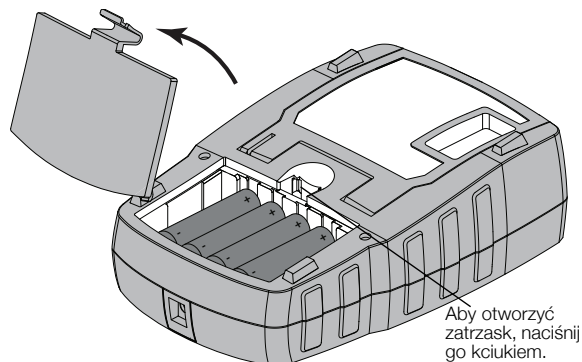

Rysunek 2

- 2 Włóż baterie, zwracając uwagę na oznaczenie biegunów (+ i -). Patrz Rys. 2.
- 3 Załóż pokrywę komory baterii.

 Wyjmij baterie, jeśli drukarka nie będzie używana przez dłuższy czas.

Podłączanie opcjonalnego akumulatora

Drukarka korzysta z opcjonalnego zasilacza (zasilacz przełączający DYMO Switching Adapter 9 V DC 2 A). Podłączenie zasilacza do drukarki z zainstalowanym opcjonalnym akumulatorem powoduje ładowanie akumulatora.

 Przed rozpoczęciem korzystania z akumulatora litowo-jonowego należy upewnić się, że zasilanie jest odłączone.

Aby podłączyć zasilacz

- 1 Podłącz zasilacz do złącza znajdującego się u góry drukarki. Patrz Rys. 3.

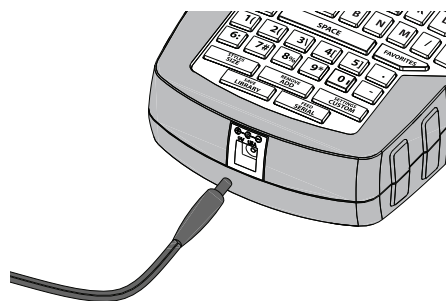

Rysunek 3

- 2 Drugi koniec zasilacza podłącz do gniazda sieciowego.

Instalacja opcjonalnego akumulatora

Drukarka może być zasilana przez opcjonalny akumulator litowo-jonowy (DYMO 7,4 V 1 400 mAh).

! Przed rozpoczęciem korzystania z akumulatora litowo-jonowego należy upewnić się, że zasilanie jest odłączone.

Aby zainstalować akumulator

- 1 Naciśnij kciukiem zatrzask znajdujący się w tylnej części drukarki, aby zdjąć osłonę komory akumulatora. Patrz Rys. 4.

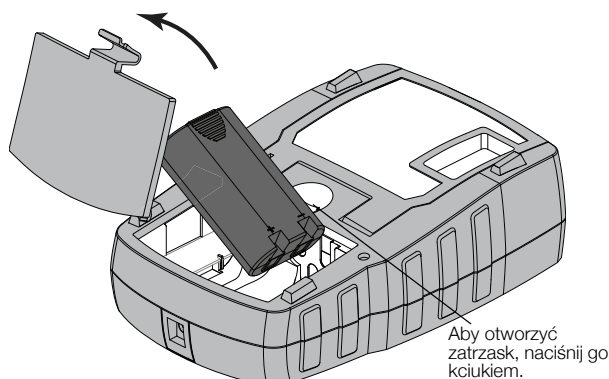

Rysunek 4

- 2 Włóż akumulator do komory, zwracając uwagę na oznaczenie biegunów. Patrz Rys. 4.
- 3 Załóż pokrywę komory akumulatora.

! Należy przeczytać Ostrzeżenia dotyczące bezpieczeństwa dla akumulatora litowo-jonowego, znajdujące się na stronie 21.

Usuwanie opcjonalnego akumulatora

Wyjąć akumulator, jeśli drukarka nie będzie używana przez dłuższy czas.

! Przed rozpoczęciem korzystania z akumulatora litowo-jonowego należy upewnić się, że zasilanie jest odłączone.

Aby usunąć akumulator

- 1 Odłącz zasilacz.
- 2 Naciśnij kciukiem zatrzask znajdujący się w tylnej części drukarki, aby zdjąć osłonę komory akumulatora.
- 3 Wymij akumulator z komory.

! Należy przeczytać Ostrzeżenia dotyczące bezpieczeństwa dla akumulatora litowo-jonowego, znajdujące się na stronie 21.

Ładowanie akumulatora

Akumulator jest ładowany automatycznie, jeśli drukarka jest podłączona do źródła zasilania za pośrednictwem zasilacza. Jeśli akumulator ładowany jest po raz pierwszy, proces ten będzie trwał około ośmiu godzin; ponowne ładowanie zajmie około dwóch godzin.

Wkładanie i wyjmowanie kasety z etykietami

Drukarka jest dostarczana z próbną kasetą z etykietami. Informacje dotyczące zakupu dodatkowych kaset z etykietami można znaleźć na stronie internetowej www.dymo.com.

Aby zainstalować kasetę z etykietami

- 1 Unieś delikatnie pokrywę komory na kasetę z etykietami, znajdującą się w tylnej części drukarki.
- 2 Sprawdź, czy etykieta i wstęga są naprężone na kasecie i czy etykieta przechodzi pomiędzy prowadnicami.
W razie potrzeby obracaj szpulę w prawo, aby naprężyć wstęgę.
- 3 Wprowadź kasetę z etykietą i wstęgę tak, aby znalazły się pomiędzy prowadnicami. Patrz Rys. 5.

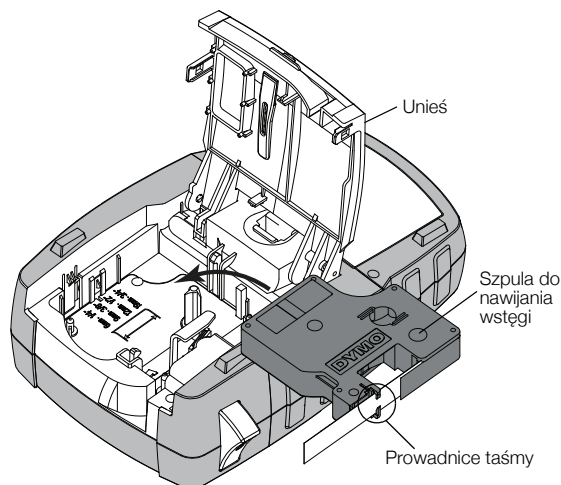

Rysunek 5

- 4 Przyciśnij mocno kasetę, aby nastąpiło jej zatrzaśnięcie.
Aby zapobiec zaciananiu się etykiety, upewnij się, że zatrzasną się obie krawędzie kasety.
- 5 Zamknij pokrywę komory na kasetę z etykietami.





Aby usunąć kasetę z etykietami

- 1 Unieś delikatnie pokrywę komory na kasetę z etykietami, znajdującą się w tylnej części drukarki.
- 2 Delikatnie usuń kasetę z etykietami.
- 3 Wprowadź nową kasetę z etykietami, postępując zgodnie z wyżej opisaną procedurą.
- 4 Po wyświetleniu odpowiedniego monitu wybierz szerokość nowej kasety z etykietami.

Ustawianie szerokości etykiety

Każdorazowo przy wkładaniu kasety z etykietami do drukarki pojawi się polecenie, aby ustawić szerokość etykiety w celu poinformowania urządzenia, jaki jest rozmiar aktualnie używanej etykiety. Niektóre z funkcji stosowanych do projektowania etykiet są zależne od szerokości etykiety. Istnieje możliwość zmiany ustawień szerokości etykiet w dowolnej chwili w menu Settings (Ustawienia).

Aby określić szerokość etykiety

- 1 Naciśnij klawisz  + .
- 2 Wybierz **Opcje drukowania** i naciśnij .
- 3 Wybierz **Szerokość etykiety** i naciśnij .
- 4 Wybierz szerokość etykiety, która aktualnie znajduje się w drukarce i naciśnij .

Wybór języka

Przy pierwszym włączeniu zasilania pojawi się polecenie wyboru języka. Językiem domyślnym jest angielski.

Niektóre funkcje oferowane przez drukarkę, takie jak znaki specjalne, tekst menu itd., związane są z ustawieniami językowymi. Wybór języka można zmienić w dowolnej chwili w menu Settings (Ustawienia).





Aby wybrać język

- 1 Naciśnij  + .
- 2 Wybierz **System** i naciśnij .
- 3 Wybierz **Język** i naciśnij .
- 4 Wybierz język i naciśnij przycisk .

Wybór jednostki miary

Przy pierwszym włączeniu zasilania pojawi się polecenie wyboru jednostek miary. Istnieje możliwość wyboru milimetrów lub cali. Wybór jednostek miary można zmienić w dowolnej chwili w menu Ustawienia.

Aby wybrać jednostki miary

- 1 Naciśnij  + .
- 2 Wybierz **System** i naciśnij .
- 3 Wybierz **Jednostki** i naciśnij .
- 4 Wybierz **mm** lub **cale (")** i naciśnij .

Zapoznanie się z drukarką

Warto zapoznać się z rozmieszczeniem przycisków służących do wybierania właściwości i funkcji drukarki. Patrz Rysunek 1 na stronie 5. Poniższe punkty opisują szczegółowo każdą z funkcji.

Zasilanie

Przycisk  włącza i wyłącza zasilanie drukarki. Aby zapewnić oszczędność energii, po pięciu minutach bezczynności drukarka automatycznie wyłączy się.

Po wyłączeniu zasilania drukarka będzie pamiętać ostatnią utworzoną etykietę i jej ustawienia, które zostaną przywołane po ponownym włączeniu urządzenia. Jeśli w tym samym czasie nastąpi odłączenie baterii i zasilacza, niektóre z ustawień zostaną zapamiętane; nastąpi jednak utrata danych aktualnej etykiety, a po ponownym doprowadzeniu zasilania i włączeniu drukarki konieczne będzie ustawienie szerokości etykiety.

Wyświetlacz LCD

W górnej części wyświetlacza ciekłokrystalicznego znajduje się pasek tytułowy, na którym wyświetlany jest typ bieżącej etykiety, natomiast w górnej oraz w prawej części znajdują się wskaźniki aktualnie wybranych funkcji. Wskaźniki funkcji stają się czarne po wybraniu. Patrz Rysunek 6.

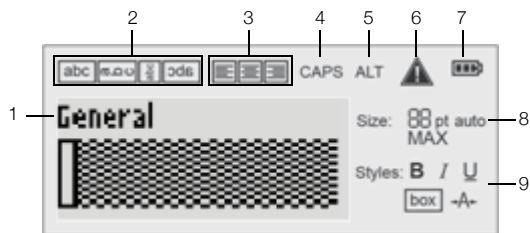

Rysunek 6

- | | | | |
|---|---------------------|---|----------------------------------|
| 1 | Pasek tytułowy | 6 | Wskaźnik błędu |
| 2 | Wskaźnik obracania | 7 | Wskaźnik naładowania akumulatora |
| 3 | Wskaźnik wyrównania | 8 | Wskaźniki wielkości tekstu |
| 4 | Wskaźnik CAPS | 9 | Wskaźniki stylu tekstu |
| 5 | Wskaźnik ALT | | |

Jeśli przy aktualnych ustawieniach wprowadzony tekst nie zmieści się na etykiecie, część tekstu, która nie mieści się, zostanie zacieniowana. Przy próbie wydruku takiej etykiety, niemieszczący się tekst nie zostanie wydrukowany.

Podświetlenie ekranu

W warunkach niedostatecznego oświetlenia można włączyć podświetlenie, aby ułatwić korzystanie z ekranu.







W celu oszczędności energii, po 15 sekundach bezczynności następuje automatyczne wyłączenie podświetlenia. Naciśnięcie dowolnego przycisku spowoduje przywrócenie podświetlenia. Klawisz podświetlenia działa na zasadzie przełączania pomiędzy podświetlonym i niepodświetlonym ekranem.

Istnieje możliwość zwiększenia lub zmniejszenia czasu wyłączenia podświetlenia w menu Settings (Ustawienia).

Aby włączyć/wyłączyć podświetlenie

- ▶ Naciśnij przycisk .



Aby ustawić czas wyłączenia podświetlenia:

- 1 Naciśnij  + .
- 2 Wybierz **System** i naciśnij .
- 3 Wybierz **Czasom. podś.** i naciśnij .
- 4 Naciśnij  lub , aby zwiększyć lub zmniejszyć czas wyłączenia podświetlenia.
Czasomierz można ustawić na 5 do 30 sekund.
- 5 Naciśnij przycisk .

Regulacja kontrastu wyświetlania

Poza podświetleniem ekranu można również regulować kontrast wyświetlania, dostosowując go do różnych warunków oświetlenia.

Aby wyregulować kontrast wyświetlania

- 1 Naciśnij  + .
- 2 Wybierz **System** i naciśnij .
- 3 Wybierz **Kontrast ekranu** i naciśnij .
- 4 Naciśnij  lub , aby zwiększyć lub zmniejszyć kontrast.
- 5 Naciśnij przycisk .

Pasek tytułowy

Pasek tytułowy wyświetla typ bieżącej etykiety. W przypadku niektórych typów etykiet wyświetlane są informacje dodatkowe, takie jak rozmiar lub typ kodu kreskowego.







Tryb CAPS

Za pomocą klawisza  można włączać i wyłączać wielkie litery. Po włączeniu trybu CAPS na ekranie pojawi się wskaźnik CAPS i tekst będzie pisany wielkimi literami. Ustawienie domyślne to włączony tryb CAPS. Po wyłączeniu trybu CAPS tekst będzie pisany małymi literami.

Aby włączyć/wyłączyć tryb CAPS

- ▶ Naciśnij przycisk .

Klawisz ALT











Klawisz  jest używany do wyboru funkcji lub symbolu podanego nad przyciskiem. Na przykład, jeśli naciśniesz klawisz , na wyświetlaczu pojawi się cyfra **9**; jeśli jednak naciśniesz , a następnie , na wyświetlaczu pojawi się gwiazdka (*).

Klawisz Esc

Za pomocą przycisku  można anulować działanie lub opuścić menu, nie dokonując wyboru.

Przyciski nawigacji

Klawisze nawigacji działają w następujący sposób:

Przycisk	Funkcja
	Przesunięcie na wyświetlaczu o jeden znak w lewo. Powrót do poprzedniego menu (można również użyć  .
 + 	W przypadku etykiety wielokomórkowej powoduje przesunięcie o jedną komórkę w lewo. Przesunięcie na wyświetlaczu o jedną etykietę w lewo.
	Przesunięcie na wyświetlaczu o jeden znak w prawo. Przejście do następnego poziomu menu (można również użyć  .
 + 	W przypadku etykiety wielokomórkowej powoduje przesunięcie o jedną komórkę w prawo. Przesunięcie na wyświetlaczu o jedną etykietę w prawo.
	Przesunięcie w górę na liście pozycji.
	Przesunięcie w dół na liście pozycji.
	Wybór pozycji menu.

Klawisz Backspace (cofania)

Przycisk  usuwa znak znajdujący się na lewo od kursora.

Klawisz Clear (kasowania)

Klawisz  kasuje wszystkie aktualne ustawienia i format tekstu, powodując powrót wyświetlacza do typu etykiety Ogólna.

Klawisz odcinania

Klawisz  służy do odcinania etykiety. Podczas drukowania wielu etykiet drukarka zatrzymuje się po wydrukowaniu każdej etykiety, umożliwiając jej odcięcie. Funkcję tę można wyłączyć, aby zapewnić nieprzerwany wydruk wielu etykiet. Patrz **Przerwy w drukowaniu pomiędzy etykietami** na stronie 17.

Klawisze skrótów

W drukarce dostępne są liczne klawisze skrótów, przeznaczone do tworzenia określonych typów etykiet, dodawania kodów kreskowych i formatowania tekstu. Klawisze te opisano szczegółowo w dalszej części Podręcznika użytkownika.

Praca z etykietami

Istnieje możliwość utworzenia pojedynczej etykiety lub grupy etykiet. Grupę etykiet można tworzyć ręcznie poprzez dodanie etykiet do bieżącej etykiety lub automatycznie, za pomocą serializacji. Patrz **Tworzenie serii etykiet** na stronie 14 w celu uzyskania informacji na temat serializacji.

Tworzenie etykiety

Drukarka pamięta ostatnią etykiety tworzoną przed wyłączeniem zasilania. Przed rozpoczęciem pracy nad nową etykietą należy skasować tekst i formatowanie poprzedniej etykiety.



Aby utworzyć nową etykiety

- 1 Jeśli to konieczne, naciśnij , aby usunąć z wyświetlacza poprzednią etykietę i formatowanie.
- 2 Używając bloku klawiszy, wprowadź tekst.
- 3 Sformatuj wielkość i styl tekstu.
Patrz **Formatowanie etykiety** na stronie 10.
- 4 Opcjonalnie, zapisz etykietę w bibliotece.
Patrz **Zapisywanie etykiet** na stronie 15.

Dodawanie etykiety

Istnieje możliwość wstawienia etykiety przed lub za bieżącą etykietą.

Aby dodawać etykietę



- 1 Naciśnij przycisk .
 - 2 Wybierz jedną z niżej wymienionych opcji:
 - **Lewo**, aby dodać etykietę po lewej stronie kursora.
 - **Prawo**, aby dodać etykietę po prawej stronie kursora.
 - 3 Naciśnij przycisk .
- Z lewej lub z prawej strony aktualnej etykiety zostanie wstawiona na wyświetlaczu nowa, pusta etykieta.

Naciskając przyciski  i  można przemieszczać się pomiędzy etykietami.

Usuwanie etykiety

Istnieje możliwość usunięcia etykiety z bieżącej grupy.



Aby usunąć etykietę

- 1 Naciśnij  + .
 - 2 Wybierz jedną z niżej wymienionych opcji:
 - **Wszystkie**, aby usunąć wszystkie etykiety z grupy.
 - **Bieżąca**, aby usunąć etykietę, na której aktualnie ustawiony jest kursor.
 - 3 Naciśnij przycisk .
- Wybrane etykiety zostaną usunięte z wyświetlacza.

Drukowanie etykiet

Drukując grupę etykiet należy wybrać, czy drukowane będą wszystkie etykiety, czy tylko bieżąca etykieta w grupie.

Aby drukować etykiety

- 1 Naciśnij przycisk .
W przypadku drukowania grupy etykiet wyświetlane jest menu Drukowanie
 - 2 Wybierz jedną z niżej wymienionych opcji:
 - **Wszystkie**, aby wydrukować wszystkie etykiety z grupy.
 - **Bieżąca**, aby wydrukować etykietę przy aktualnej pozycji kursora.
 - 3 Naciśnij przycisk .
- Wybrane etykiety zostaną wydrukowane.
- 4 Naciśnij przycisk  i usuń etykiety.

Formatowanie etykiety

Aby poprawić wygląd etykiety, można dokonać wyboru spośród kilku opcji formatowania tekstu.

Zmiana wielkości tekstu

Tekst na etykiecie można wydrukować w kilku wielkościach: 6, 8, 12, 16, 18, 22, 24, 32, 50 punktów oraz MAKS. Wybrana wielkość tekstu zostanie zastosowana do wszystkich znaków na wszystkich etykietach w grupie etykiet.

Dostępna wielkość tekstu zależy od ustawionej szerokości dla etykiety oraz typu tworzonej etykiety.

Jako wielkość tekstu można również wybrać Auto. Opcja ta zapewni automatyczny wybór najlepszej wielkości tekstu dla wysokości i szerokości tworzonej etykiety. W opcji Auto nie jest stosowana czcionka o wielkości MAKS.





Aby ustawić wielkość tekstu

- ▶ Naciśnij przycisk .
- Po każdym naciśnięciu  zostaje wybrana następna dostępna wielkość tekstu.

Zmiana stylu tekstu

Tekst na etykiecie można wydrukować w kilku stylach: czcionką pogrubioną, pochyloną, z podkreśleniem, ramką oraz czcionką wąską. Wybrany styl tekstu zostanie zastosowany do wszystkich znaków na wszystkich etykietach w grupie etykiet, w tym również do większości symboli.

Aby ustawić styl tekstu

- 1 Naciśnij  + .
- 2 Wybierz żądany styl czcionki i naciśnij przycisk .
- 3 Aby włączyć lub wyłączyć wybrany styl wybierz **Wł.** lub **Wył.**
- 4 Naciśnij przycisk .

Aby wstawić podkreślony znak 6 lub 9

- ▶ Naciśnij i przytrzymaj  lub , aż na wyświetlaczu pojawi się **6** lub **9**, następnie naciśnij .

Obracanie tekstu



Tekst na etykiecie można wydrukować w jednym z czterech rodzajów obrotu: poziomy, pionowy, o 90 stopni oraz lustrzany (tekst wyświetlany jest w odwróconej kolejności, tak jak w lustrze).

Poniższa tabela zawiera rodzaje obracania tekstu dostępne dla różnych typów etykiet.

Typ etykiety	Poziomy	Pionowy	90 stopni	Odbicie
Ogólna	X	X	X	X
Ustalona dł.	X	X	X	X
Flaga	X		X	
Przewody/ kable	X		X	
Moduł	X			
Przerywacz			X	

 Etykiety z kodem kreskowym drukowane są wyłącznie w poziomie.

Aby obrócić tekst

- ▶ Naciśnij przycisk .
Po każdym naciśnięciu  zostaje wybrana następna dostępna opcja obracania.

Wyrównywanie tekstu

Tekst na etykietach można wyrównywać do lewej lub do prawej. Domyślne ustawienie wyrównywania to wyśrodkowanie.

Aby wyrównać tekst

- ▶ Naciśnij  + .
Po każdym naciśnięciu  +  zostaje wybrana następna dostępna opcja wyrównania tekstu.

 W etykietach typu moduł i przerywacz stosowane jest wyłącznie wyrównanie wyśrodkowane.

Tworzenie etykiet wielowierszowych

Drukowane etykiety mogą zawierać maksymalnie pięć wierszy.

Liczba wierszy, które można wydrukować na etykiecie zależy od wybranej szerokości etykiety.

Szerokość etykiety	6 mm (1/4")	9 mm (3/8")	12 mm (1/2")	19 mm (3/4")
Liczba wierszy	1	3	3	5

Wyświetlacz wyświetla kolejno tylko po jednym wierszu tekstu. Używając przycisków nawigacji, można przewinąć tekst o kilka wierszy.

Aby utworzyć etykietę wielowierszową:

- 1 Wprowadź tekst pierwszego wiersza i naciśnij .
- 2 Wprowadź tekst następnego wiersza.
- 3 Powtarzaj tę procedurę dla każdego kolejnego wiersza.

Stosowanie znaków międzynarodowych

Drukarka obsługuje rozszerzony zestaw znaków alfabetu łacińskiego, korzystając z technologii RACE. Podobnie jak na klawiaturze telefonu komórkowego, naciśnięcie i przytrzymanie przycisku z literą pozwala wyświetlić zestaw odmian tej litery.

Jeżeli na przykład wybranym językiem jest francuski, naciskanie klawisza **a** spowoduje wyświetlenie kolejno następujących znaków: **à á â ã ä å** (te i kolejne dostępne znaki są wyświetlane cyklicznie). Kolejność, w jakiej wyświetlane są te odmiany zależy od wybranego języka.

Tworzenie etykiet do zastosowań przemysłowych

Urządzenie pozwala na szybkie tworzenie etykiet do specjalnych zastosowań przemysłowych, np. do owijania przewodów/kabli, flagowania, etykiet wyłącznika lub modułowych. Można również utworzyć etykietę o określonej długości. Dla każdego typu etykiet dostępne są klawisze skrótów.

Aktualny typ etykiety wyświetlany jest na pasku tytułowym. Domyślny typ etykiety to Ogólna, bez określonego formatu, z wyśrodkowanym tekstem i o długości określanej automatycznie na podstawie ilości tekstu.

Naciśnięcie klawisza skrótu zawsze powoduje zmianę bieżącego typu etykiety na wybrany typ etykiety. Na przykład, jeśli wybierzesz Flagę, a następnie zechcesz utworzyć etykietę Ogólną, naciśnij klawisz Ogólna, aby usunąć ustawienia dla Flagi i powrócić do typu etykiety Ogólna.

 Patrz **Stosowanie niestandardowych ustawień** na stronie 13 w celu uzyskania informacji na temat konfigurowania niestandardowych ustawień dla każdego typu etykiet.

Tworzenie etykiet o ustalonej długości

Zwykle długość etykiety określana jest poprzez długość wprowadzonego tekstu. Można jednak utworzyć etykietę dla określonego celu, której długość jest ustalona niezależnie od długości tekstu.

Domyślnie ustawiona stała długość etykiety wynosi 25 mm (1,0"). Wszelkie zmiany wprowadzone do długości ustalonej obowiązują do chwili zmiany ustawień.

Aby określić długość etykiety

- 1 Naciśnij  + .
- 2 Wybierz długość etykiety i naciśnij .

Tekst, który nie zmieści się w ustalonej długości, będzie zacieniony na wyświetlaczu i nie zostanie wydrukowany.

Tworzenie etykiet dla przewodów/kabli

Etykieta przewodu/kabla umieszczana jest wokół przewodu lub kabla. Tekst można powtórzyć tyle razy, ile to możliwe, uwzględniając wielkość tekstu i szerokość lub długość etykiety.



Aby utworzyć etykietę przewodu/kabla

- 1 Naciśnij przycisk .
- 2 Wprowadź średnicę kabla i naciśnij .

Aby szybko utworzyć większą liczbę etykiet, patrz

Tworzenie serii etykiet na stronie 14.

Tworzenie etykiet flagowych





Etykiety flagowe owijane są dookoła przewodu lub kabla tak, aby fragment zawierający tekst wychodził poza kabel. Tekst na etykiecie flagowej jest automatycznie drukowany na obu jej końcach, a jej środkowa część, owijana wokół kabla, pozostaje pusta.



Po założeniu etykiety na kabel oba jej końce przywierają do siebie, tworząc wystający fragment lub flagę.

W wyniku tego powstaje etykieta, którą można odczytać z obu stron.

Aby utworzyć etykietę flagową

- 1 Naciśnij  + .
- 2 Wybierz typ flagi i naciśnij .
- 3 Wykonaj jedną z następujących czynności:
 - Wybierz długość fragmentu tworzącego flagę.
 - Wybierz **AUTO** w celu automatycznego określenia długości elementu tworzącego flagę poprzez długość tekstu.
- 4 Naciśnij przycisk .

Aby szybko utworzyć większą liczbę etykiet, patrz





Tworzenie serii etykiet na stronie 14.





Tworzenie etykiet wyłącznika

Etykieta wyłącznika jest etykietą wielokomórkową, stosowaną do oznaczenia rzędu wyłączników. Należy wybrać wysokość wyłącznika, liczbę wyłączników, wprowadzić tekst dla każdego wyłącznika i wydrukować. W wyniku tej operacji otrzymamy długą etykietę z tekstem dla każdego wyłącznika.



Aby utworzyć etykietę wyłącznika

- 1 Naciśnij przycisk .
- 2 Wybierz wysokość wyłącznika i naciśnij .
Domyślnie ustawiona wysokość wyłącznika wynosi 25 mm (1,0").
- 3 Wybierz liczbę wyłączników i naciśnij .
- 4 Wybierz liczbę biegunów dla każdego wyłącznika i naciśnij .
- 5 Wybierz jedną z niżej wymienionych opcji:
 - **Wł.**, aby wydrukować puste wyłączniki na końcu etykiety.
 - **Wył.**, aby nie drukować pustych wyłączników na końcu etykiety.

- 6 Naciśnij przycisk .
Na wyświetlaczu wyłączniki są od siebie oddzielone linią.
- 7 Dla każdego wyłącznika wprowadź tekst na etykiecie.
 Naciśnij  i , aby przemieszczać się od jednego wyłącznika do drugiego.

Domyślnie, linia separatora jest drukowana pomiędzy każdą komórką na etykiecie wyłącznika. Aby wyłączyć linie separatora, patrz **Drukowanie linii separatora pomiędzy komórkami** na stronie 16.









Aby automatycznie utworzyć dane dla wyłączników, patrz **Tworzenie serii etykiet** na stronie 14.

Tworzenie etykiet modułowych

Etykieta modułowa jest etykietą wielokomórkową stosowaną do oznaczenia rzędu modułów o różnych szerokościach. Należy wprowadzić szerokość modułu i liczbę modułów, odpowiedni tekst dla każdego modułu i wydrukować. W celu dostosowania szerokości poszczególnych modułów można zastosować mnożniki.



Aby utworzyć etykietę modułową

- 1 Naciśnij  + .
- 2 Wybierz długość modułu i naciśnij przycisk .
Wybierz długość odpowiadającą wielkości najmniejszego modułu. W celu zwiększenia wymiaru dowolnego modułu należy zastosować mnożniki. Domyślnie ustawiona długość etykiety wynosi 17,5 mm (0,5").
- 3 Wybierz liczbę modułów i naciśnij .
- 4 Dla każdego modułu wybierz mnożnik i naciśnij .
- 5 Wybierz jedną z niżej wymienionych opcji:
 - **Wł.**, aby wydrukować puste moduły na końcu etykiety.
 - **Wył.**, aby nie drukować pustych modułów na końcu etykiety.
- 6 Naciśnij przycisk .
Na wyświetlaczu moduły są od siebie oddzielone linią.
- 7 Wprowadź tekst dla każdego modułu.
 Naciśnij  i , aby przemieszczać się od jednego modułu do drugiego.

Domyślnie, pomiędzy każdą komórką na etykiecie modułu jest drukowana linia separatora. Aby wyłączyć linie separatora, patrz **Drukowanie linii separatora pomiędzy komórkami** na stronie 16.

Aby automatycznie utworzyć dane dla modułów, patrz **Tworzenie serii etykiet** na stronie 14.

Zmiana typu etykiety

Po utworzeniu etykiety jednego typu w prosty sposób można go zmienić, nie tracąc przy tym danych.

Jeśli dane z jednego typu etykiety nie mieszczą się na etykiecie nowego typu, nie mieszczący się tekst zostanie na wyświetlaczu zaciemniony.

Przy zmianie etykiety wielokomórkowej, takiej jak etykieta wyłącznika, na etykietę o pojedynczej komórce, taką jak etykieta Ogólna lub Flaga, każda z komórek staje się nową etykietą. Wszystkie puste komórki zostaną usunięte.



Jeśli dokonasz zmiany z jednego typu etykiety wielokomórkowej na inny typ etykiety wielokomórkowej, upewnij się, że nowy typ etykiety zawiera tę samą liczbę komórek.

Aby zmienić typ etykiety

- 1 Naciśnij klawisz skrótu dla nowego typu etykiety.
- 2 Odpowiednio dostosuj ustawienia do nowego typu etykiety.

Stosowanie kodów kreskowych

Drukarka może tworzyć kody kreskowe Code 39 i Code 128. Kod kreskowy można dodać do następujących typów etykiet:

Ogólna	Flaga
Etykiety o stałej długości	Moduł







Kody kreskowe nie mogą być drukowane na etykietach 6 mm (1/4").

Kod kreskowy jest drukowany poziomo wzdłuż etykiety. Można skorzystać z opcji drukowania tekstu kodu kreskowego małym drukiem zarówno pod, jak i nad kodem kreskowym. Można też dodać tekst z lewej lub prawej strony kodu kreskowego, a także dokonać serializacji kodów kreskowych.

Dodawanie kodu kreskowego

Tekst kodu kreskowego wygląda na etykiecie na wyświetlaczu tak samo, jak każdy inny tekst. Jeśli na tekście kodu kreskowego zostanie umieszczony kursor, na pasku tytułowym zostanie wyświetlony typ kodu kreskowego i położenie tekstu kodu kreskowego.

Aby dodać kod kreskowy:

- 1 Wykonaj jedną z następujących czynności:
 - Aby dodać kod kreskowy Code 39, naciśnij przycisk .
 - Aby dodać kod kreskowy Code 128, naciśnij przycisk  + .
- 2 Wpisz tekst kodu kreskowego w obrębie kodu kreskowego na wyświetlaczu i naciśnij przycisk .

3 Wybierz, czy tekst kodu kreskowego ma być wyświetlany, czy nie i naciśnij przycisk .



4 Jeśli to konieczne, wybierz położenie tekstu kodu kreskowego i naciśnij przycisk .

Kod kreskowy jest wyświetlany jako tekst na wyświetlaczu.

Edycja kodu kreskowego

Tekst istniejącego kodu kreskowego można edytować.

Aby edytować kod kreskowy:

- 1 Naciśnij przycisk .
Na ekranie pojawi się zapytanie, czy wykonać edycję kodu kreskowego.
- 2 Naciśnij przycisk .
Pojawi się tekst istniejącego kodu kreskowego.
- 3 Edytuj tekst kodu kreskowego i naciśnij .

Usuwanie kodu kreskowego

Kod kreskowy jest traktowany jak pojedynczy znak na etykiecie.

Aby usunąć kod kreskowy:

- 1 Ustaw kursor na końcu tekstu kodu kreskowego na wyświetlaczu.
- 2 Naciśnij przycisk .



Stosowanie niestandardowych ustawień

Za każdym razem podczas tworzenia etykiety, użytkownik jest prowadzony przez wybór ustawień typu etykiety, którą tworzy. Istnieje jednak możliwość ustawienia niestandardowych ustawień dla każdego typu etykiety. Po utworzeniu niestandardowych wartości domyślnych dla typu etykiety, można szybko utworzyć ten typ etykiety za pomocą ustawień niestandardowych wartości domyślnych.

Ustawianie niestandardowych ustawień

Istnieje możliwość ustawienia niestandardowych ustawień dla każdego typu etykiety.

Aby ustawić niestandardowe ustawienia

- 1 Naciśnij przycisk skrótu żądanego typu etykiety i wprowadź dowolne niezbędne ustawienia dla typu etykiety.
- 2 Naciśnij przycisk .
- 3 Odpowiednio dostosuj żądane ustawienia do typu etykiety i naciśnij przycisk .
- 4 Naciśnij przycisk , aby zapisać ustawienia jako wartości domyślne dla tego typu etykiety.





Za każdym razem podczas tworzenia tego typu etykiety będą stosowane ustawienia niestandardowych wartości domyślnych.

Zmiana niestandardowych ustawień

Istnieje możliwość zmiany niestandardowych wartości domyślnych dla każdego typu etykiety w dowolnym momencie.

Można także utworzyć etykietę za pomocą ustawień innych niż ustawienia niestandardowych wartości domyślnych bez zmieniania ustawień niestandardowych wartości domyślnych.



Aby zmienić niestandardowe ustawienia

- 1 Naciśnij klawisz skrótu dla żadanego typu etykiety.
- 2 Naciśnij przycisk .
- 3 Odpowiednio dostosuj żądane ustawienia do typu etykiety i naciśnij przycisk .
- 4 Wykonaj jedną z następujących czynności:
 - Naciśnij przycisk , aby użyć ustawień wyłącznie dla bieżącej etykiety.
 - Naciśnij przycisk , aby zapisać ustawienia jako nowe wartości domyślne dla tego typu etykiety.

Wyłączanie niestandardowych ustawień

Istnieje możliwość wyłączenia lub włączenia niestandardowych ustawień dla każdego typu etykiety osobno.

Aby wyłączyć niestandardowe ustawienia

- 1 Naciśnij  + .
- 2 Wybierz **Niestandardowe ustawienia** i naciśnij .
- 3 Wybierz typ etykiety, aby wyłączyć niestandardowe ustawienia i naciśnij przycisk .
- 4 Wybierz **Nie** i naciśnij .







Tworzenie serii etykiet

Urządzenie pozwala na automatyczne generowanie etykiet poprzez tworzenie serii. Najpierw należy utworzyć wzorzec, a następnie ustalić dla serii przyrost i liczbę.

Można dokonać serializacji dowolnej cyfry lub litery, wybierając znak, który będzie inkrementowany, np. cyfrę 2 w 123 lub literę B w ABC. Na przykład, jeśli w liczbie 123 wybierzesz 2, a przyrost jest równy 3, etykiety zostaną wydrukowane jako 123, 153 i 183.

Inkrementacja liter możliwa jest w zakresie od A do Z i od a do z, a cyfr od 0 do 9. Jeśli podczas serializacji zostanie osiągnięta litera Z lub cyfra 9, nastąpi dodanie litery lub cyfry w celu zwiększenia przyrostu. Na przykład, po dodaniu przyrostu Az stanie się Aaa, AZ stanie się BA, a A9 stanie się A10.

Aby zastosować serializację

- 1 Wprowadź tekst dla etykiety.
 - 2 Naciśnij przycisk .
Dookoła znaku, na którym ustawiony jest kursor, pojawi się ramka.
 - 3 Za pomocą klawiszy  i  przenieś kursor na znak, który chcesz inkrementować i naciśnij .
 - 4 Wybierz wartość inkrementacji tego znaku i naciśnij .
- Można wybrać przyrosty o wartości do 10.
- 5 Wybierz liczbę powtórzeń inkrementacji i naciśnij .

Nowe etykiety są odpowiednio dodawane na wyświetlaczu, aby ukończyć serię.

Aby wydrukować wiele kopii tej samej serializowanej etykiety, patrz **Drukowanie wielu kopii** na stronie 16.

Korzystanie z biblioteki

Biblioteka udostępnia zestaw domyślnych symboli i terminów, które można umieszczać na etykietach. Ponadto umożliwia zapamiętanie przez bibliotekę własnych terminów oraz często używanych etykiet.

Używanie symboli

Drukarka udostępnia zestaw popularnych symboli, które można umieszczać na etykietach. Symbole te podzielone są na poniższe kategorie:

Strzałki/nawiasy	Liczby
Niebezpieczeństwo/ostrzeżenia	Waluta
Pro AV/Security	Elektryczne





Patrz **Symbole** na stronie 18 w celu uzyskania kompletnej listy domyślnych symboli.

Dostęp do niektórych powszechnie używanych symboli można uzyskać za pomocą klawiszy numerycznych stosowanych wraz z cyfrą. Na przykład, naciskając  + 4, można wprowadzić nawias otwarty ().

Wprowadzanie symboli

Podobnie, jak wszystkie inne znaki, wprowadzone na etykietę symbole można formatować lub usuwać.

Aby wstawić symbol:

- 1 Naciśnij przycisk .
- 2 Wybierz **Symbole** i naciśnij .
- 3 Wybierz kategorię symboli i naciśnij .
- 4 Wybierz żądany symbol i naciśnij przycisk .

Używanie terminów

Drukarka udostępnia zestaw popularnych terminów, które można umieszczać na etykietach. Terminy te podzielone są na poniższe kategorie:

Audio	Bezpieczeństwo
Wideo	Moje terminy

Istnieje możliwość zapisania niestandardowych terminów w kategorii **Moje terminy** w bibliotece.





Patrz **Terminy** na stronie 19 w celu uzyskania kompletnej listy domyślnych terminów.

Dodawanie terminów do biblioteki

Istnieje możliwość zapisania do 25 niestandardowych terminów w kategorii **Moje terminy** w bibliotece.

 Tekst kodu kreskowego nie może zostać zapisany jako termin. Można zapisywać tekst, który pojawia się po lewej lub po prawej stronie kodu kreskowego, jednak nie obydwa razem.





Aby dodać termin do biblioteki

- 1 Wprowadź tekst, aby zapisać w bibliotece
Jeśli etykieta zawiera kod kreskowy, umieść kursor na tekście, który chcesz zapisać.
- 2 Naciśnij  + .
- 3 Wybierz **Terminy** i naciśnij .
- 4 Wybierz położenie terminu i naciśnij przycisk .
Termin został dodany do kategorii **Moje terminy** biblioteki.

Wstawianie terminów na etykiety

Terminy wstawione na etykiecie są takie same, jak tekst wprowadzony przy użyciu klawiatury. Terminy można edytować, formatować lub usunąć.



Aby wstawić termin na etykietę

- 1 Naciśnij przycisk .
- 2 Wybierz **Terminy** i naciśnij .
- 3 Wybierz kategorię terminów i naciśnij .
- 4 Wybierz żądany termin i naciśnij przycisk .

Usuwanie terminu z biblioteki

Istnieje możliwość usunięcia wcześniej zapisanych terminów w kategorii **Moje terminy** w bibliotece.

Aby usunąć termin z biblioteki

- 1 Naciśnij przycisk .
- 2 Wybierz **Terminy** i naciśnij .
- 3 Wybierz **Moje terminy** i naciśnij .
- 4 Wybierz termin, który ma być usunięty i naciśnij .
- 5 Naciśnij , aby usunąć termin.

 Usunięcie terminu lub etykiety z biblioteki powoduje usunięcie tego terminu lub etykiety z listy **Ulubione**.





Używanie Moich etykiet

Drukarka posiada sekcję **Moje etykiety** w bibliotece w celu przechowywania często używanych etykiet. Istnieje możliwość szybkiego przywołania zapisanych etykiet do użycia w dowolnym momencie.

Zapisywanie etykiet

Można zapisać maksymalnie 25 często używanych etykiet. Zapisanie etykiety powoduje zapisanie jej tekstu etykiety i całego formatowania.

Aby zapisać etykietę



- 1 Naciśnij  + .
 - 2 Wybierz **Etykieta** i naciśnij .
 - 3 Wybierz położenie etykiety i naciśnij przycisk .
 - 4 Wprowadź nazwę etykiety i naciśnij przycisk .
- Nazwa etykiety może obejmować maksymalnie do 20 znaków alfanumerycznych.

 Nie można zapisać grupy etykiet w bibliotece. W przypadku wyświetlenia wielu etykiet na ekranie edycji etykiet, zostanie zapisana wyłącznie etykieta, na której znajduje się kursor.

Przywoływanie etykiet

Po zapisaniu etykiety w bibliotece można ją przywołać w celu wydrukowania lub wykonania edycji. Przywołana etykieta pojawi się w miejscu etykiety bieżącej na wyświetlaczu.





Aby przywołać etykietę:

- 1 Naciśnij przycisk .
- 2 Wybierz **Moje etykiety** i naciśnij .
- 3 Wybierz etykietę, która ma być przywołana i naciśnij .

Usuwanie etykiet

Jeśli przechowywana w pamięci etykieta nie jest już potrzebna, można ją usunąć z biblioteki.

Aby usunąć etykietę z sekcji **Moje etykiety**

- 1 Naciśnij przycisk .
- 2 Wybierz **Moje etykiety** i naciśnij .
- 3 Wybierz etykietę, która ma być usunięta i naciśnij .
- 4 Naciśnij , aby usunąć etykietę z biblioteki.

 Usunięcie terminu lub etykiety z biblioteki powoduje usunięcie tego terminu lub etykiety z listy **Ulubione**.

Używanie klawisza **Ulubione**

Istnieje możliwość dodania często używanych symboli, terminów i etykiet do listy **Ulubione**. Po dodaniu pozycji do listy **Ulubione**, można uzyskać do niej szybki dostęp, bez konieczności nawigacji po menu **Biblioteka**.

Dodawanie pozycji do listy Ulubionych

Symbol, termin lub etykieta muszą być najpierw zapisane w bibliotece przed dodaniem ich do listy Ulubionych.

Aby dodać pozycję do listy Ulubionych

- 1 Wybierz symbol, termin lub etykieta z biblioteki.
- 2 Naciśnij i przytrzymaj klawisze  przez trzy sekundy.
Zostanie wyświetlona wiadomość potwierdzająca, że pozycja została zapisana na liście Ulubionych.

Wstawianie pozycji z listy Ulubione

Istnieje możliwość szybkiego wstawienia symbolu lub terminu na etykietę lub przywołania etykiety z listy Ulubionych.



Aby wstawić pozycję z listy Ulubionych

- 1 Naciśnij przycisk .
- 2 Wybierz symbol lub termin do dodania lub etykietę do wywołania i naciśnij przycisk .

Usuwanie pozycji z listy Ulubione

Jeśli pozycja z listy Ulubione nie jest już potrzebna, można ją usunąć.

Aby usunąć pozycję z listy Ulubionych

- 1 Naciśnij przycisk .
- 2 Wybierz symbol, termin lub etykietę, które mają być usunięte i naciśnij .
Pojawi się komunikat potwierdzający.
- 3 Naciśnij , aby usunąć pozycję.
Zostanie wyświetlona wiadomość potwierdzająca, że pozycja została usunięta.

 Usunięcie terminu lub etykiety z biblioteki powoduje usunięcie tego terminu lub etykiety z listy Ulubione.



Opcje drukowania

Urządzenie udostępnia takie opcje, jak: drukowanie wielu kopii danej etykiety, ustawianie kolejności etykiet, drukowanie linii separatora, przerwa w celu odcięcia etykiet, przesunięcie do przodu taśmy z etykietami oraz regulacja kontrastu wydruku.

Drukowanie wielu kopii

Jednorazowo można wydrukować do 10 kopii tej samej etykiety.

Aby wydrukować wiele kopii

- 1 Naciśnij  + .
- 2 Wybierz liczbę kopii do wydrukowania.
Ustawieniem domyślnym są dwie kopie.
- 3 Naciśnij , aby rozpocząć drukowanie.

Po zakończeniu drukowania ustawienie liczby drukowanych kopii powraca do wartości 2.

Ustawianie kolejności kopii

Podczas drukowania wielu kopii grupy etykiet, można wybrać drukowanie normalne lub ustawić kolejność etykiet. W przypadku wybrania normalnego drukowania etykiet, wszystkie kopie pierwszej etykiety zostaną wydrukowane, zanim rozpocznie się wydruk następnej etykiety. W przypadku wybrania opcji porządkowania kolejności wydruku etykiet, każda pełna kopia grupy etykiet zostanie wydrukowana, zanim rozpocznie się wydruk następnej kopii.

W zamieszczonym niżej przykładzie przedstawiono trzy kopie grupy etykiet, zawierającej trzy etykiety, drukowane w normalny sposób i z zastosowaniem opcji ustawienia kolejności.





Normalny

A101 A101 A101 A102 A102 A102 A103 A103 A103

Opcja ustawienia kolejności

A101 A102 A103 A101 A102 A103 A101 A102 A103



Aby wydrukować i ustawić kolejność większej liczby kopii

- 1 Naciśnij  + .
- 2 Wybierz liczbę kopii grupy etykiet do wydrukowania i naciśnij .
- 3 Wybierz **Wszystkie**, aby wydrukować wszystkie etykiety z grupy.
- 4 Naciśnij przycisk .
- 5 Wybierz jedną z niżej wymienionych opcji:
 - **Tak**, aby wydrukować w ustawionej kolejności.
 - **Nie**, aby wydrukować normalnie.
- 6 Naciśnij , aby rozpocząć drukowanie.

Drukowanie linii separatora pomiędzy komórkami

W przypadku etykiet o wielu komórkach, takich jak etykiety wyłącznika lub modułu, można skorzystać z opcji drukowania linii separatora pomiędzy komórkami. Domyślnie, linie separatora są drukowane pomiędzy komórkami.

Aby wyłączyć linie separatora

- 1 Naciśnij  + .
- 2 Wybierz **Opcje drukowania** i naciśnij .
- 3 Wybierz **Linie separatora** i naciśnij .
- 4 Wybierz **Nie** i naciśnij .

Przerwy w drukowaniu pomiędzy etykietami

Podczas drukowania wielu kopii drukarka zatrzymuje się po wydrukowaniu każdej etykiety, umożliwiając jej odcięcie. Funkcję tę można wyłączyć, aby zapewnić nieprzerwane drukowanie etykiet.

Aby drukować bez przerwy

- 1 Naciśnij **ALT** + **SETTINGS CUSTOM**.
- 2 Wybierz **Opcje drukowania** i naciśnij **OK**.
- 3 Wybierz **Stop w celu cięcia** i naciśnij **OK**.
- 4 Wybierz **Nie** i naciśnij **OK**.

Przesuwanie etykiety

Aby dodać dodatkową odległość na początku lub na końcu etykiety, można przesunąć etykietę ze skokiem 6,5 mm (1/4").

Aby przesunąć etykietę

- 1 Naciśnij **ALT** + **FEED SERIAL**.
- 2 Naciśnij **OK**, aby przesunąć etykietę.

Regulacja kontrastu wydruku

W zależności od materiału etykiet może zająć konieczność rozjaśnienia lub przyciemnienia tekstu drukowanego na etykiecie.

Aby wyregulować kontrast wydruku

- 1 Naciśnij **ALT** + **SETTINGS CUSTOM**.
- 2 Wybierz **Opcje drukowania** i naciśnij **OK**.
- 3 Wybierz **Kontrast wydruku** i naciśnij **OK**.
- 4 Naciśnij **▶** lub **◀**, aby zwiększyć lub zmniejszyć kontrast.
- 5 Naciśnij przycisk **OK**.
- 6 Powtarzaj czynność do chwili uzyskania odpowiedniej jakości wydruku.

Czyszczenie drukarki

Drukarkę zaprojektowano tak, by służyła długo i bezproblemowo, a jednocześnie wymagała tylko sporadycznej konserwacji.

Aby drukarka działała prawidłowo, należy ją okresowo czyścić.

Aby wyczyścić ostrze tnące:

- 1 Wyjmij kasetkę z etykietami.
- 2 Naciśnij i przytrzymaj przycisk gilotyny, aby odsłonić ostrze.
- 3 Wyczyść obie strony ostrza wacikiem nasączonym alkoholem.

! Ostrze tnące jest bardzo ostre. Podczas czyszczenia należy zachować ostrożność.

Aby oczyścić głowicę drukującą:

- 1 Wyjmij kasetę z etykietami.
- 2 Z wewnętrznej strony pokrywy komory na kasetę wyjmij narzędzie do czyszczenia.

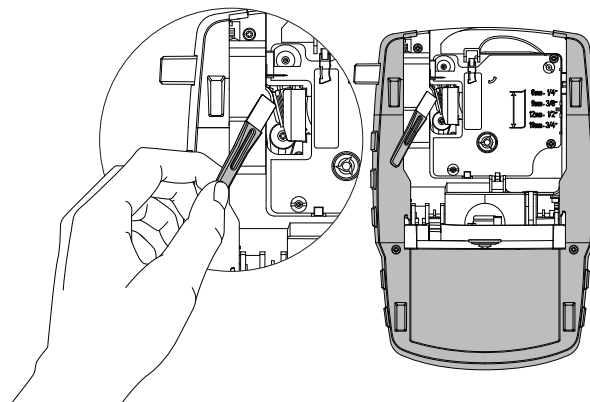

Rysunek 7

- 3 Delikatnie wytrzyj głowicę drukującą miękką końcówką narzędzia. Patrz Rys. 7.

Symbole

Zamieszczone niżej tabele przedstawiają popularne symbole pogrupowane według kategorii.

Strzałki i nawiasy

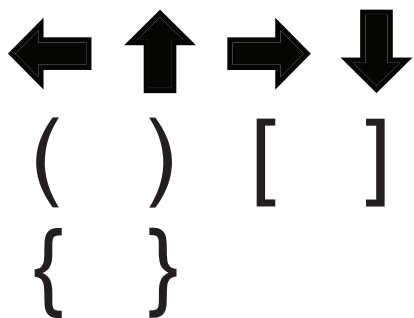

Niebezpieczeństwo i ostrzeżenie



Pro AV i Security



Liczby

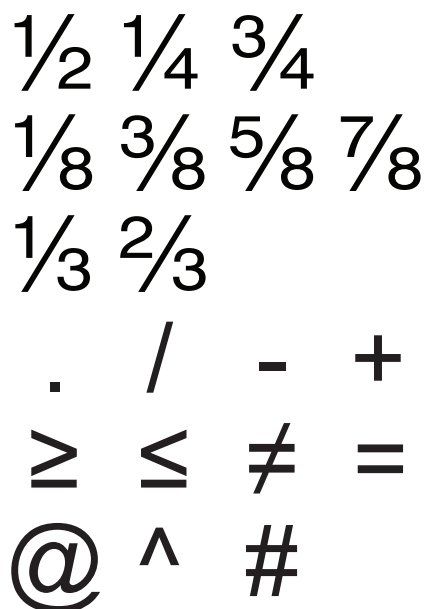

Waluty



Elektryczne

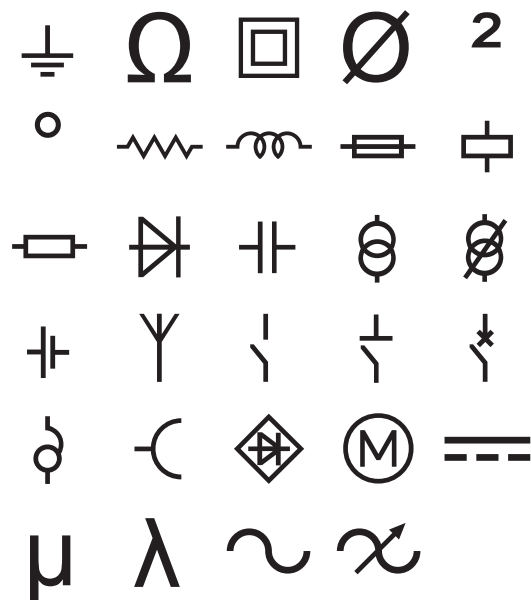

Terminy

Poniższe listy obejmują popularnie stosowane terminy pogrupowane według kategorii.

Audio

ANALOG	PR. GŁ. ZEWN.
CD	PRAWY GŁ. BOCZNY
CYFROWY	PRAWY GŁ. SURR
GŁOŚNIK	PRAWY PRZEDNI GŁ.
GŁOŚNIK LEWY BOCZNY	PRAWY TYLNY GŁ.
GŁOŚNIK LEWY PRZEDNI	REGULACJA GŁOŚNOŚCI
GŁOŚNIK LEWY SURR.	ŚRODK. PRZEDNI GŁ.
GŁOŚNIK LEWY TYLNY	ŚRODK. TYLNY GŁOŚ.
GŁOŚNIK LEWY ZEWN.	STREFA
GŁOŚNIK NISKOTONOWY	SURROUND
GRAMOFON	TAŚMA
OPTYCZNY	

Wideo

CATV	MONITOR
DVD	PROJEKTOR
DVI	RF
DVR	RGB
EKRAN DOTYKOWY	RS-232
HDMI	S-VIDEO
IR (PODCZ.)	SAT
KAMERA NIANI	TV
KLAWIATURA	TV WYSOKIEJ ROZDZ.
KOMPONENT	VCR
KOMPOZYT	ZDALNY

Bezpieczeństwo

BASEN	NISKA TEMP.
BRAMA	OKNO
CCTV	PIR
CZUJNIK	PODJAZD
CZUJNIK DYMU	PROWADNIKI ŚLIZG.
CZUJNIK OKIENNY	ROZBITE SZKŁO
CZUJNIK RUCHU	STEROWNIK
CZUJNIK TEMP.	ŚWIATŁO OSTRZEG.
CZUJNIK WODY	SYRENA
CZUJNIK WSTRZĄS.	TEL. KOMÓRKA
DRZWI	TELEFON
DRZWI FRONTOWE	TLENEK WĘGLA
DRZWI GARAŻOWE	TYLNE DRZWI
DUAL TECH	UZIEMIENIE
GAZ	WYŁ. WENTYLATORA
KAMERA	WYSOKA WODA
KANAŁ	ZAPASOWY
KLAKSON	ZASILANIE
KONTAKT	ZDALNY
KONTAKT DRZWI	

Rozwiązywanie problemów

Poniżej przedstawiono możliwe problemy z drukarką oraz sposób ich rozwiązania.

Problem/ komunikat o błędzie	Rozwiązanie
Rozładowany akumulator	<ul style="list-style-type: none"> ■ Podłącz zasilacz. ■ Naładuj akumulator. Patrz Ładowanie akumulatora. ■ Włóż nowe baterie alkaliczne AA
Słaba jakość wydruku	<ul style="list-style-type: none"> ■ Wyczyść głowicę drukującą. Patrz Czyszczenie drukarki. ■ Wyreguluj kontrast wydruku. Patrz Regulacja kontrastu wydruku. ■ Sprawdź poziom naładowania akumulatora; być może poziom zasilania jest niski.
Zacięcie się etykiet Silnik wyłączył się w wyniku zablokowania etykiety.	<ul style="list-style-type: none"> ■ Otwórz komorę na kasetę z etykietami i wyjmij kasetę. ■ Usuń zablokowaną etykietę i skoryguj problem. ■ Wyczyść ostrze nożyka. Patrz Czyszczenie drukarki. ■ Upewnij się, że etykieta bez przeszkód przechodzi przez prowadnice w kasecie oraz że etykieta i wstęga są naprężone w kasecie. Patrz Wkładanie i wyjmowanie kasety z etykietami.
Nierówny lub pochyły wydruk Kaseta jest umieszczona nieprawidłowo.	<ul style="list-style-type: none"> ■ Sprawdź komorę na kasetę i upewnij się, że kaseta jest prawidłowo włożona. Patrz Wkładanie i wyjmowanie kasety z etykietami. ■ Sprawdź, czy obie dźwignie w komorze na kasetę są odpowiednio zablokowane po obu stronach kasety i przytrzymują ją w miejscu.
Nie można zamknąć pokrywy kasety Kaseta jest wprowadzona nieprawidłowo.	Sprawdź, czy nic nie blokuje osłony oraz czy kaseta jest prawidłowo wprowadzona. Patrz Wkładanie i wyjmowanie kasety z etykietami .
Nie można powrócić do poprzedniego menu	Naciśnij Esc , aby powrócić do poprzedniego menu.
Na wyświetlaczu nic się nie pojawia	<ul style="list-style-type: none"> ■ Sprawdź, czy drukarka jest włączona. ■ Włóż nowe baterie, naładuj akumulator lub podłącz zasilacz. ■ Usuń zasilacz i akumulator; ponownie podłącz zasilanie, aby zrestartować drukarkę.
Nie znaleziono etykiety Brak kasety.	Otwórz komorę na kasetę i włóż kasetę z etykietami. Patrz Wkładanie i wyjmowanie kasety z etykietami .
Wyświetlany tekst jest zbyt blady, aby można było go odczytać	<ul style="list-style-type: none"> ■ Włącz podświetlenie. Patrz Podświetlenie ekranu. ■ Wyreguluj kontrast na wyświetlaczu. Patrz Regulacja kontrastu wyświetlania.
Osiągnięto maksymalną liczbę wierszy	Włóż kasetę z szerszymi etykietami.
Zbyt duża liczba wierszy dla etykiety o wybranej szerokości	<ul style="list-style-type: none"> ■ Zmniejsz liczbę wierszy tekstu. ■ Włóż kasetę z szerszymi etykietami.
Osiągnięto maksymalną liczbę znaków	Zmniejsz liczbę znaków etykiety.
Drukowanie...	Nie jest wymagane żadne działanie. Komunikat znika po zakończeniu drukowania.
Nie można wstawić kodu kreskowego Kody kreskowe nie mogą być drukowane na etykietach 6 mm (1/4"), etykietach przewodu/kabla lub etykietach wyłącznika.	<ul style="list-style-type: none"> ■ Włóż kasetę z szerszymi etykietami. ■ Zmień szerokość etykiety. ■ Zmień typ etykiety.
Brak reakcji po wciśnięciu klawiszy Mogło nastąpić zablokowanie jednego z klawiszy.	<ol style="list-style-type: none"> 1 Naciśnij każdy klawisz, aby ustalić, który z nich jest zablokowany. 2 Naciskaj zablokowany klawisz do chwili, aż powróci do normalnej pozycji.
Jak usunąć z etykiety ochronną warstwę?	<p>Etykiety DYMO wyposażone są w łatwo usuwalną warstwę ochronną.</p> <ol style="list-style-type: none"> 1 Zlokalizuj miejsce oddzielenia warstwy ochronnej. 2 Delikatnie chwyć etykietę wzdłuż jej długości, składając ją w kierunku zadrukowanej powierzchni. Nastąpi oddzielenie się warstwy ochronnej. 3 Ostrożnie usuń z etykiety warstwę ochronną.



Jeśli nadal potrzebujesz pomocy, odwiedź stronę internetową www.dymo.com firmy DYMO.

Opinie o dokumentacji

Czynimy nieustanne starania, aby zapewnić najwyższą jakość dokumentacji dla naszych produktów. Czekamy na opinie użytkowników.

Prosimy o przesyłanie uwag lub sugestii na temat naszych instrukcji obsługi. Wraz z opiniami prosimy o przesłanie następujących informacji:

- nazwa produktu, numer modelu i numer strony instrukcji obsługi;
- krótki opis niedokładnych lub niejasnych instrukcji, miejsc wymagających dokładniejszego omówienia itp.

Doceniamy także wszelkie uwagi dotyczące dodatkowych tematów do umieszczenia w dokumentacji.

Wiadomości e-mail należy wysyłać na adres: **documentation@dymo.com**

Należy pamiętać, że ten adres e-mail służy do przesyłania wyłącznie opinii na temat dokumentacji. W przypadku pytań technicznych należy kontaktować się z działem obsługi klienta.

Ostrzeżenia bezpieczeństwa dotyczące akumulatora litowo-jonowego

Nieprawidłowe użytkowanie akumulatora litowo-jonowego może spowodować wycieki, przegrzanie, dymienie, eksplozję lub pożar. Może to skutkować zmniejszeniem wydajności urządzenia lub awarią. Co więcej, może to spowodować też uszkodzenie zabezpieczeń zainstalowanych w akumulatorze. Może to spowodować uszkodzenie urządzenia lub obrażenia u użytkowników. Należy postępować zgodnie z instrukcjami podanymi poniżej.

Podczas drukowania z użyciem akumulatora

Zagrożenie

-
- Do ładowania akumulatora należy używać specjalnie przeznaczonych do tego ładowarek i dostosować się do warunków otoczenia.
 - Nie należy podłączać go bezpośrednio do gniazdka elektrycznego lub do elektrycznej zapalniczki.
 - Nie używać i nie przechowywać akumulatora w pobliżu ognia lub w samochodzie, gdzie temperatura może przekraczać 60°C.
-

Ostrzeżenie

-
- Wstrzymać ładowanie akumulatora, jeśli nie zakończyło się ono w określonym czasie.
-

Przeestroga

-
- Przed rozpoczęciem ładowania akumulatora należy dokładnie zapoznać się z niniejszym Podręcznikiem użytkownika.
 - Nie ładować w miejscach, w których powstaje elektryczność statyczna.
 - Akumulator należy ładować tylko w zakresie temperatur 0°C do 45°C.
-

W trakcie wyładowywania akumulatora

Zagrożenie

-
- Używać akumulatora tylko we wskazanym urządzeniu.
 - Nie używać i nie przechowywać akumulatora w pobliżu ognia lub w samochodzie, gdzie temperatura może przekraczać 60°C.
-

Przeestroga

-
- Nie ładować w miejscach, w których powstaje elektryczność statyczna.
 - Akumulatora należy używać tylko w zakresie temperatur -20°C do 60°C.
-

Informacje o ochronie środowiska

Zakupione urządzenie zostało wyprodukowane z wydobytych i przetworzonych surowców naturalnych. Może zawierać substancje szkodliwe dla zdrowia i środowiska.

Aby zapobiec przedostaniu się takich substancji do środowiska oraz zmniejszyć obciążenie zasobów naturalnych, zachęcamy do skorzystania z odpowiednich metod recyklingu. Recykling pozwala w trosce o środowisko przetworzyć i skierować do ponownego wykorzystania materiały, z których wykonano wyeksploatowane urządzenia.

Symbol przekreślonego kosza na urządzeniu oznacza, że należy przekazać jej do recyklingu.



Aby uzyskać więcej informacji na temat zbierania, ponownego wykorzystania i recyklingu tego produktu, należy skontaktować się z administracją lokalną lub regionalną. Firma DYMO chętnie udzieli dodatkowych informacji na temat wpływu naszych produktów na środowisko naturalne.

Certyfikaty urządzenia

Ten produkt jest oznaczony symbolem CE zgodnie z dyrektywą EMC oraz dyrektywą o stosowaniu niskiego napięcia i został zaprojektowany zgodnie z następującymi standardami międzynarodowymi:

Przeprowadzone testy i normy techniczne dla drukarki R4200:

Emisja:

EN55022 (2006)

EN 61000-3-2 (2000) + am 14 (2000)

EN 61000-3-3 (1995) + am 1 (2001)

Odporność:

EN55024 (1998) + am 1 + am 2

EN 61000-4-2 (1995) + am 2

EN 61000-4-3 (1996)

EN 61000-4-4 (2004)

EN 61000-4-5 (1995)

EN 61000-4-6 (1996)

EN 61000-4-8 (1995)

EN61000-4-11 (2004)

Przeprowadzone testy i normy techniczne dla akumulatora LiION DYMO R4200:

UL2054

EN61000-6-1

EN61000-6-3

Przeprowadzone testy i normy techniczne dla zasilacza AC/DC DYMO:

CISPR 13: 2001 + A1:2003; EN55013:2001 + A1:2003

CISPR 20: 2002 + A1:2002 + A2:2004; EN55020:2002 + A1:2003

EN 61000-3-2 :2000 + A2:2005

EN 61000-3-3 :1995 + A1:2001

CISPR 22: 1997 + A1:2000 + A2 :2002 Klasa B; EN 55022: 1998 + A1:2000 + A2 :2003 klasa B

CISPR 24: 1997 + A1:2001 + A2 :2002; EN 55024: 1998 + A1:2001 + A2 :2003

UL/UCL 60950-1; FCC PART 15 KLASA B

EN 60950-1: 2001 + A11; BS EN 60950-1: 2002 ; AS/NZS 60950-1